

**ГАРАНТИЙНЫЙ ТАЛОН № \_\_\_\_\_**

(наименование товара)

№	н/н	Кол-во, шт.	Примечание
1			
2			
3			
4			
5			

**НАЗВАНИЕ И АДРЕС ТОРГУЮЩЕЙ ОРГАНИЗАЦИИ:**

**Дата продажи:**

**ФИО/Подпись продавца:**

Штамп или печать  
торгующей организации

**Подпись покупателя:**

**Гарантийный срок – 5 лет с даты продажи  
конечному потребителю.**

Рекламации и претензии к качеству товара  
принимаются в форме письменного заявления.

**WWW.AQUASFERA.RU**



**ТЕХНИЧЕСКИЙ ПАСПОРТ**  
AS 7001-7014 ПС V.1-21

**ККОМПРЕССИОННЫЕ ФИТИНГИ  
ЛАТУННЫЕ НИКЕЛИРОВАННЫЕ**

АРТ. 7001, 7002, 7003, 7004, 7005, 7006, 7007, 7008, 7009, 7010,  
7011, 7012, 7013, 7014.



ISO  
14001  
ISO  
9001



## 1 ОБЩИЕ СВЕДЕНИЯ

Компрессионные фитинги латунные никелированные ГОСТ 32415.

Страна производитель - Китай.

## 2 НАЗНАЧЕНИЕ И ОБЛАСТЬ ПРИМЕНЕНИЯ

Компрессионные фитинги предназначены для создания разъемных соединений на трубопроводах из металлопластиковых материалов (PEX-AL-PEX, PERT-AL-PERT и других комбинаций сшитого полиэтилена) в системах: хозяйственно-питьевого водоснабжения (ХВС, ГВС), отопления, сжатого воздуха, технологических трубопроводов, транспортирующих жидкости, не агрессивные к материалу корпуса и уплотнений изделия.

## 3 ТЕХНИЧЕСКИЕ ХАРАКТЕРИСТИКИ

Характеристика	Еди. изм.	Значение				Нормативный документ
		16	20	26	32	
Диаметры подключаемой трубы	мм	16	20	26	32	ГОСТ ИСО 161-1
Толщина стенки подключаемой трубы	мм	2,0	2,0	3,0	3,0	ГОСТ Р 53630
Тип присоединительных резьб	-	Трубная цилиндрическая				ГОСТ 6357
Давление номинальное (PN)	бар	16				ГОСТ 26349
Материал основной	-	Латунь CW617N (ЛС 59-2)				EN 12165, ГОСТ 15527
Температура рабочей среды	°С	от -20 до +95				ГОСТ Р 24856
Температура окружающей среды	°С	от -20 до +60				ГОСТ 21345
Класс эксплуатации фитингов	-	1, 2, 4, 5, ХВ				ГОСТ Р 53630
Уплотнение	-	EPDM				ГОСТ ISO 4097
Максимальная концентрация гликоля в теплоносителях	%	до 50				-
Установка на трубопроводе	-	Произвольно				-
Вид покрытия	-	Никель				ГОСТ 9.303

## 4 ГАБАРИТНЫЕ РАЗМЕРЫ И НОМЕНКЛАТУРА

Соединитель компресс-резьба, 7001 Aquasfera

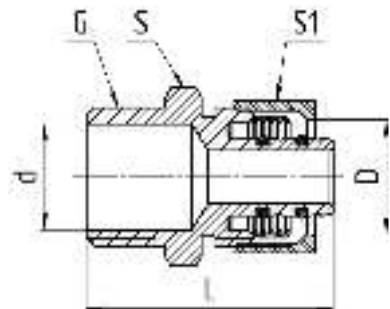

н/н	GxD	L, мм	S, мм	S1, мм	d, мм	PN, бар	Масса, г
7001-01	16x1/2"	37	27	23,5	14,8	16	65,6
7001-02	16x3/4"	39	27	23,5	19,8	16	76,3
7001-03	20x1/2"	37	22	29	14,8	16	87,4
7001-04	20x3/4"	41	27	29	19,8	16	94,6
7001-05	26x3/4"	44	33,5	35	19,8	16	150,3
7001-06	26x1"	45	34	35	26	16	160,4
7001-07	32x1"	47	39	43	26	16	235

Соединитель компресс-муфта, 7002 Aquasfera

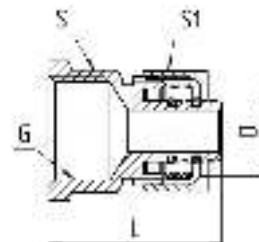

н/н	GxD	L, мм	S, мм	S1, мм	PN, бар	Масса, г
7002-01	16x1/2"	33,5	24	23,5	16	66
7002-02	16x3/4"	34,5	30	23,5	16	83,6
7002-03	20x1/2"	35	27,5	29	16	100
7002-04	20x3/4"	38	30	29	16	107
7002-05	26x3/4"	41	33,5	35	16	162
7002-06	26x1"	44	38	35	16	181
7002-07	32x1"	41	40	43	16	241

Муфта соединительная компресс, 7003 Aquasfera

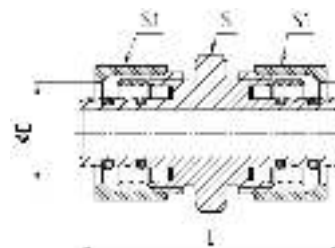

н/н	D	L, мм	S, мм	S1, мм	PN, бар	Масса, г
7003-01	16	44	22	23,5	16	90
7003-02	20	51	27	29	16	156
7003-03	26	53,5	33,5	35	16	235
7003-04	32	54	39	43	16	361

Муфта соединительная переходная компресс, 7004 Aquasfera

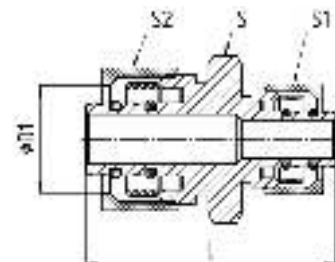

н/н	DxD1	L, мм	S, мм	S1, мм	S2, мм	PN, бар	Масса, г
7004-01	16x20	47,5	27	23,5	29	16	129
7004-02	16x26	51	33,5	23,5	35	16	183
7004-03	20x26	52	33,5	29	35	16	208
7004-04	20x32	52	39	29	43	16	278
7004-05	26x32	54	39	35	43	16	309

Угольник компресс, 7005 Aquasfera

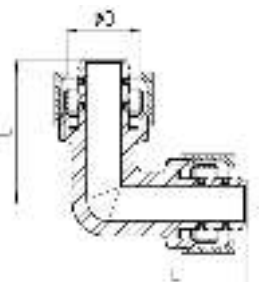

н/н	D	L, мм	PN, бар	Масса, г
7005-01	16	33	16	110
7005-02	20	39	16	160
7005-03	26	42,5	16	236
7005-04	32	45	16	386

**Угольник компресс-резьба, 7006 Aquasfera**

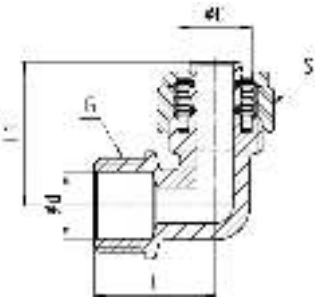

н/н	D	G	L, мм	L1, мм	S, мм	PN, бар	Масса, г
7006-01	16	1/2"	27	32	23,5	16	84
7006-02	16	3/4"	32,5	38,5	23,5	16	112
7006-03	20	1/2"	28	38	29	16	105
7006-04	20	3/4"	32,5	38,5	29	16	125
7006-05	26	3/4"	34,5	43	35	16	176
7006-06	26	1"	43	47,5	35	16	211
7006-07	32	1"	43	47,5	43	16	307

**Угольник компресс-муфта, 7007 Aquasfera**

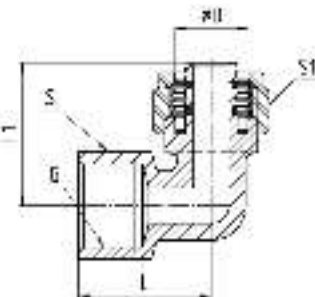

н/н	D	G	L, мм	L1, мм	S, мм	S1, мм	PN, бар	Масса, г
7007-01	16	1/2"	27	38	24	23,5	16	86
7007-02	16	3/4"	30	38	29	23,5	16	115
7007-03	20	1/2"	27	38	24	29	16	113
7007-04	20	3/4"	31,5	38,5	29	29	16	130
7007-05	26	3/4"	31,5	47,5	29	35	16	193
7007-06	26	1"	35	47,5	37,5	35	16	236
7007-07	32	1"	46	47,5	37,5	43	16	356

**Угольник с креплением компресс-муфта, 7008 Aquasfera**

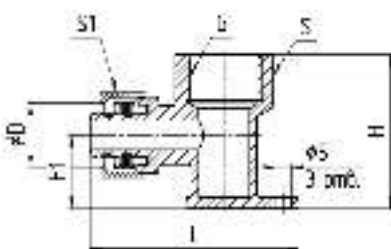

н/н	D	G	L, мм	H, мм	S, мм	S1, мм	H1, мм	PN, бар	Масса, г
7008-01	16	1/2"	52,5	38	24	23,5	16	16	120
7008-02	20	1/2"	55,5	38	24	29	16	16	129
7008-03	20	3/4"	55,5	38	30	29	16	16	160

**Угольник с креплением компресс-муфта 105°, 7009 Aquasfera**

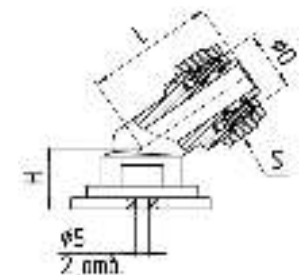

н/н	DN	D	L, мм	H, мм	S, мм	PN, бар	Масса, г
9009-01	15	16	33,5	30	23,5	16	99

**Тройник компресс-муфта-компресс с креплением, 7010 Aquasfera**

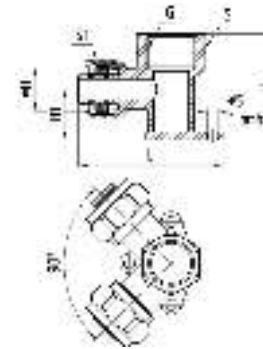

н/н	D	G	L, мм	H, мм	H1, мм	S, мм	S1, мм	PN, бар	Масса, г
7010-01	16	1/2"	52,5	38	16	24	23,5	16	200

**Тройник компресс, 7011 Aquasfera**

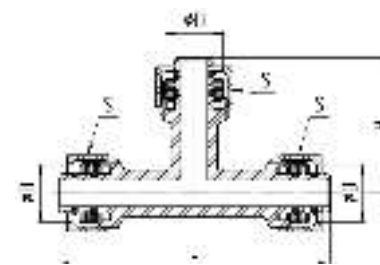

н/н	D	L, мм	H, мм	S, мм	PN, бар	Масса, г
7011-01	16	67	33,5	23,5	16	154
7011-02	20	75	37,5	29	16	218
7011-03	26	87	43,5	35	16	358
7011-04	32	92	46	43	16	550

**Тройник переходной компресс, 7012 Aquasfera**

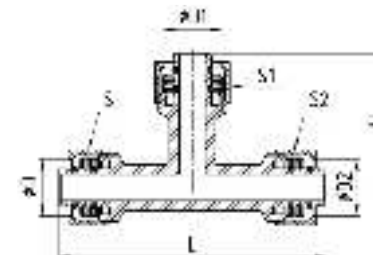

н/н	D1	D2	L, мм	H, мм	S, мм	S1, мм	S2, мм	PN, бар	Масса, г
7012-01	20	16	67	44	23,5	29	23,5	16	183
7012-02	16	20	75	35	29	23,5	29	16	204
7012-03	16	16	73	33	29	23,5	23,5	16	175
7012-04	20	16	73	35	29	29	23,5	16	196
7012-05	16	26	87	39	35	23,5	35	16	301
7012-06	20	26	87	43	35	29	35	16	320
7012-07	16	32	92	42	43	23,5	43	16	446
7012-08	20	32	92	44	43	29	43	16	490
7012-09	26	32	92	47	43	35	43	16	508

**Тройник компресс-муфта-компресс, 7013 Aquasfera**

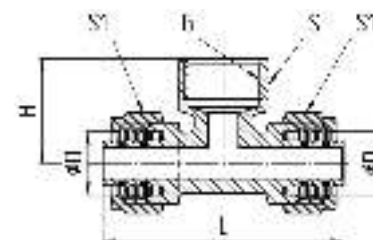

н/н	D	G	L, мм	H, мм	S, мм	S1, мм	PN, бар	Масса, г
7013-01	16	1/2"	67	29	24	23,5	16	136
7013-02	20	3/4"	75	34	30	29	16	205
7013-03	26	3/4"	88	35	30	35	16	291
7013-04	26	1"	88	47	36,5	35	16	338
7013-05	32	1"	92	38,5	36,5	43	16	465

## Тройник компресс-резьба-компресс, 7014 Aquasfera

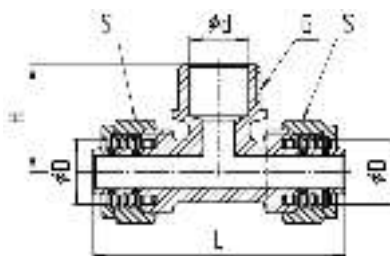

н/н	D	d, мм	G	L, мм	H, мм	S, мм	PN, бар	Мас-са, г
7014-01	16	14,8	1/2"	67	30	23,5	16	127
7014-02	20	20,5	3/4"	75	32	29	16	191
7014-03	26	20,5	1"	88	35	35	16	290
7014-04	26	26	1 1/4"	88	47	35	16	343
7014-05	32	26	1 1/2"	92	42,5	43	16	462

## 5 РУКОВОДСТВО ПО МОНТАЖУ И ЭКСПЛУАТАЦИИ

- 5.1 Компрессионные фитинги должны эксплуатироваться строго в соответствии с техническими характеристиками, указанными в настоящем паспорте.
- 5.2 При монтаже компрессионных фитингов необходимо руководствоваться указаниями СП 41-102-98 п. 5 «Проектирование и монтаж трубопроводов систем отопления с использованием металлопластиковых труб» и СП 40-103-98 п. 3 «Проектирование и монтаж трубопроводов систем холодного и горячего водоснабжения с использованием металлопластиковых труб».
- 5.3 Монтаж системы следует проводить в следующей последовательности:
- специальными ножницами отрезать трубу нужной длины под углом 90° к оси трубы;
  - подготовить трубу к монтажу фитинга (откалибровать и снять внутреннюю фаску с торца);
  - надеть на трубу обжимную гайку;
  - надеть на трубу обжимное кольцо;
  - вставить штуцер фитинга в трубу, не повредив уплотнительные кольца;
  - вручную накрутить накидную гайку на фитинг;
  - удерживая корпус фитинга ключом, вторым ключом затянуть накидную гайку.
- 5.4 Запрещено применение инструмента, оказывающего сжимающее воздействие на корпус фитинга (газовые ключи).
- 5.5 Не допускается использование фитингов с поврежденными уплотнительными и диэлектрическими кольцами или при их отсутствии. Поврежденные кольца подлежат замене.
- 5.6 Не допускается использование компрессионных фитингов для скрытой прокладки трубопровода.
- 5.7 Предельное значение крутящего момента при монтаже:

DN	15	20	25	32	40	50
Крутящий момент (резьбовое соединение), Нм	30	40	60	80	120	150
Крутящий момент (нак. гайка), Нм	25	28	30	40	50	60

- 5.8 В соответствии с п. 5.1.8 СП 73.13330.2012, отклонения соосности собранных узлов не должны превышать  $\pm 3$  мм при длине до 1 м и  $\pm 1$  мм на каждый последующий метр.
- 5.9 Для исключения выгорания уплотнительных деталей необходимо проводить сварочные работы с обеспечением мер, исключающих нагрев фитинга.
- 5.10 В качестве уплотнения на резьбовой части фитинга должны применяться материалы, выдерживающие технические параметры системы, такие как фторопластовые материалы (ФУМ), льняная пряжа, герметики.

- 5.11 После осуществления монтажа оборудования должны быть проведены испытания на герметичность соединений в соответствии с ГОСТ 24054, ГОСТ 25136.
- 5.12 После проведения гидравлического испытания трубопровода, а также при эксплуатации систем с температурой среды более 50 °С необходимо проверить, не произошло ли ослабление затяжки накидных гаек. В случае необходимости накидные гайки необходимо дотянуть.
- 5.13 Проверка затяжки компрессионного соединения должна осуществляться не реже одного раза в полгода или перед/после всех технологических циклов (включение/отключение отопления, включение/отключение ГВС и ХВС, нештатные/аварийные ситуации)

## 6 УТИЛИЗАЦИЯ

- 6.1 Утилизация изделия (переплавка, захоронение, перепродажа) производится в порядке, установленном Законами РФ от 04 мая 1999 г. № 96-ФЗ «Об охране атмосферного воздуха» (в редакции от 01.01.2015г.), от 24 июня 1998 г. № 89-ФЗ (в редакции от 01.02.2015г.) «Об отходах производства и потребления», от 10 января 2002г. № 7-ФЗ «Об охране окружающей среды» (в редакции от 01.01.2015г.), а также другими российскими и региональными нормами, актами, правилами, распоряжениями и пр., принятыми во исполнение указанных законов.

## 7 ТРАНСПОРТИРОВКА И ХРАНЕНИЕ

- 7.1 Транспортировка осуществляется в соответствии с ГОСТ 15150 (условие хранения 5).
- 7.2 Хранение должно осуществляться в заводской упаковке в соответствии с ГОСТ 15150 (условие хранения 3).

## 8 ГАРАНТИЙНЫЕ ОБЯЗАТЕЛЬСТВА

- 8.1 Изготовитель гарантирует соответствие фитингов требованиям безопасности при соблюдении потребителем условий транспортировки, хранения, монтажа, эксплуатации, обслуживания.
- 8.2 Гарантия распространяется на все дефекты, возникшие по вине завода-изготовителя.
- 8.3 **Гарантия не распространяется на дефекты, возникшие в следующих случаях:**
- нарушение паспортных режимов хранения, монтажа, испытания, эксплуатации и обслуживания изделия;
  - нарушение условий при транспортировке и погрузо-разгрузочных работах;
  - наличие следов воздействия веществ, агрессивных к материалам изделия;
  - повреждений, вызванных пожаром, стихией, форс-мажорными обстоятельствами;
  - повреждений, вызванных неправильными действиями потребителя;
  - наличие следов постороннего вмешательства в конструкцию изделия.
- 8.4 **Изготовитель оставляет за собой право вносить в конструкцию изделия изменения, не влияющие на эксплуатационные характеристики, заявленные в настоящем паспорте.**

